

نولا آرامبند استار با پایه صلیبی 3D

A011 | نولا آرامبند استار روکار کلیپسی ۱۱۰ درجه با پایه صلیبی 3D

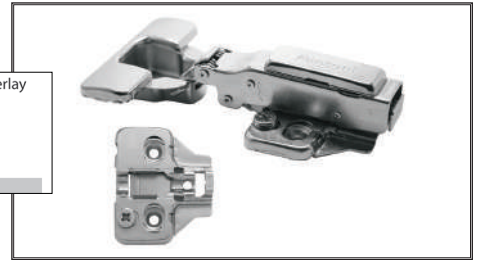

A012 | نولا آرامبند استار نیمه روکار کلیپسی ۱۱۰ درجه با پایه صلیبی 3D

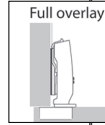
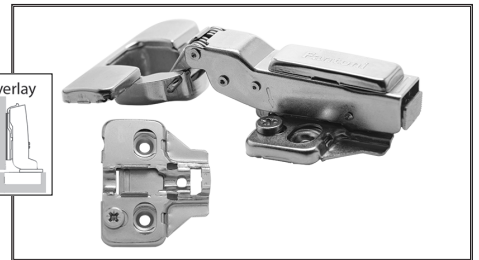
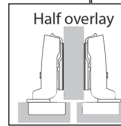

A013 | نولا آرامبند استار توکار کلیپسی ۱۱۰ درجه با پایه صلیبی 3D

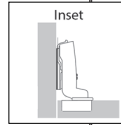

لولا آرامبند استار با پایه صلیبی 3D

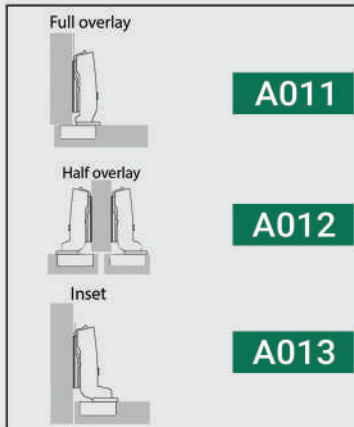

توضیحات

۱. دارای آرامبند
۲. قابلیت ریگلاژ دارد
۳. کاپ لولا ۳۵ میلی متر
۴. دارای پمپ فلزی
۵. پایه 3D

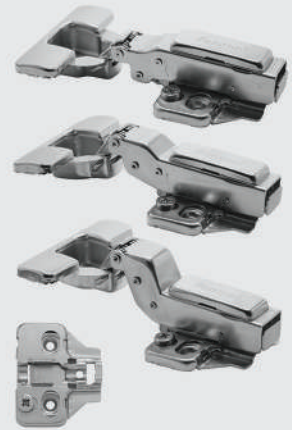

۴. مطابق تصاویر زیر لولا را ریگلاژ نمایید.



۲. لولا را به صورت کلیپسی بر روی پایه جا بزنید و پلاک را نصب نمایید.



ابعاد فنی:

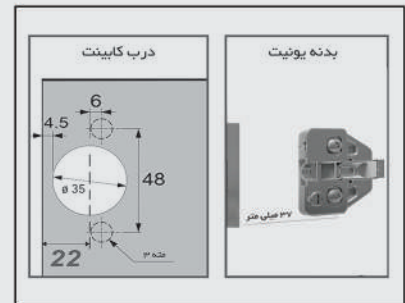

۱. ابتدا مطابق با ابعاد فنی سوراخ ها را اجرا نمایید. سپس پایه و لولا را پیچ نمایید.

