

سطل چند منظوره هایلو (Hailo) آلمان / عرض 30

220.000.000 R

سطل چند منظوره هایلو مدل یوروکارگواس جهت یونیت ۳۰  
کد ۳۶۰۱۲

Q230



ابعاد کیسه

**30**  
LITER

عمق سطل (MM)	عرض سطل (MM)	ارتفاع سطل (MM)
۴۰۳	۲۶۲-۲۶۸	۴۴۶

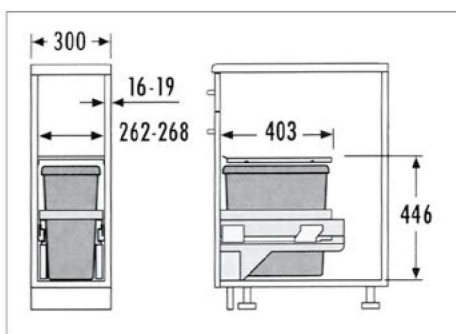

ابعاد

۵. براکت های روی درب نصب کنید و درب را به یونیت وصل کنید.

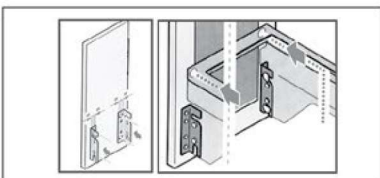

۶. برای ریگلاژ کردن درب مطابق تصویر از دو پیچ مشخص شده استفاده نمایید.

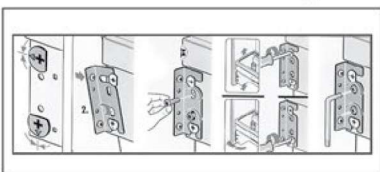

۷. پلاک ها و درب سطل را مطابق تصویر در جای خود قرار دهید.

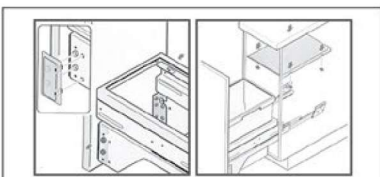

۸. در آخر مخزن را در جای خود قرار دهید.

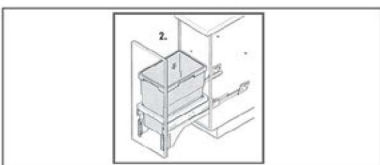

۳. فریم را بصورت کشویی جا بزنید بصورتیکه که کلیدهای فیکس بدنه فلزی در محلهای مورد نظر قرار بگیرد.

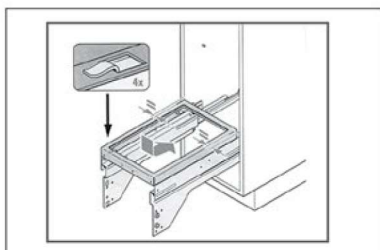

۴. برای قرار دادن شابلین ابتدا باید عدد حاصل ضخامت ورق یونیت منهای کسر بادخور را بر روی درب علامت گذاری کرده سپس شابلین را در محل علامت گذاری شده قرار دهید و اقدام به سوراخکاری نمایید.

نقاط قرمز رنگ بر روی شابلین برای درب های کلاسیک و نقاط خاکستری رنگ برای درب های مدرن است.

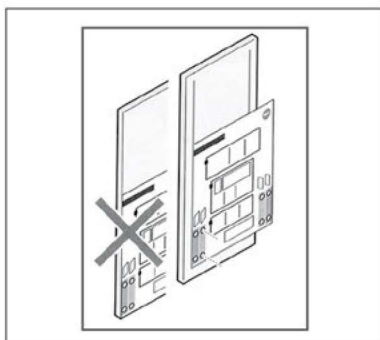

۱. ابتدا شابلین مورد نظر را مطابق تصویر در داخل یونیت قرار دهید و نقاط مورد نظر را علامت گذاری کرده و اقدام به سوراخکاری کنید.

توجه داشته باشید که شابلین با لبه یونیت همرو باشد.

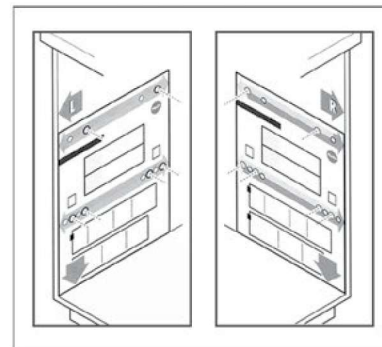

۲. بعد از سوراخکاری یونیت ریلها را مطابق تصویر نصب نمایید سپس بدنه فلزی را بصورت کشویی بر روی ریل قرار دهید.

