

مکانیزم ریلی / Wall & Door

مکانیزم درب ساختمانی مخفی Wall & Door توکار چوبی تک درب ۴۰ کیلوگرم ریلی اتوبوسی چپ بازشو	K113
مکانیزم درب ساختمانی مخفی Wall & Door توکار چوبی تک درب ۴۰ کیلوگرم ریلی اتوبوسی راست بازشو	K114

مکانیزم درب ساختمانی مخفی Wall & Door توکار چوبی تک درب ۷۰ کیلوگرم ریلی اتوبوسی چپ بازشو	K115
مکانیزم درب ساختمانی مخفی Wall & Door توکار چوبی تک درب ۷۰ کیلوگرم ریلی اتوبوسی راست بازشو	K116



کد کالا	سری	عرض هر درب	طول پروویل	تعداد درب	ضخامت شیشه	وزن درب	قابلیت کات تو سائز	وضعیت باز شو درب	وضعیت درب	آرامبند
K113	Wall & Door	800 - 1200 mm	2400 mm	تک درب	28-30 mm	40 Kg	دارد	فلش	توکار	دارد
K114	Wall & Door	800 - 1200 mm	2400 mm	تک درب	28-30 mm	40 Kg	دارد	فلش	توکار	دارد
K115	Wall & Door	800 - 1200 mm	2400 mm	تک درب	28-30 mm	70 Kg	دارد	فلش	توکار	دارد
K116	Wall & Door	800 - 1200 mm	2400 mm	تک درب	28-30 mm	70 Kg	دارد	فلش	توکار	دارد

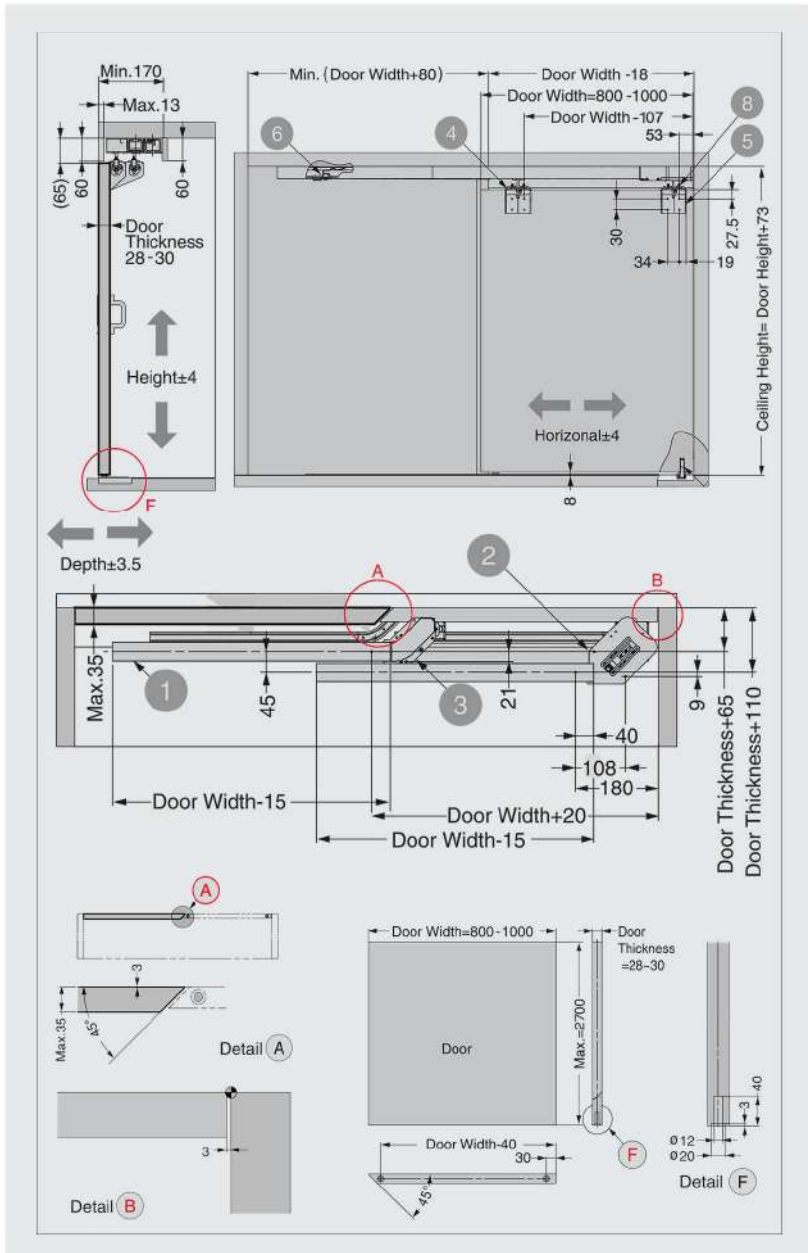

800-1200 mm



30 ≥ 28mm

ارتفاع درب	عرض درب
۲۷۰۰ ≥ mm	عرض درب = عرض درگاه درب

نکات قابل توجه:
مکانیزم قابلیت برش دارد.

۱. قابل اجرا برای درب هایی به ضخامت ۲۸ تا ۳۰ میلی متر
۲. حداکثر وزن درب = ۴۰ کیلوگرم
۳. حرکت خطی درب در لاین موازی
۴. دارای آرامند نرم و بی صدا
۵. نصب آسان مکانیزم به همراه فیلم آموزشی
۶. پوشش دادن درگاه درب تا عرض حداقل ۸۰ سانتی متر
۷. پوشش دادن درگاه درب تا عرض حداکثر ۱۰۰ سانتی متر

۱. مطابق با ابعاد داده شده محل قرار گیری براکت و پروفیل زیر درب را برش دهید.

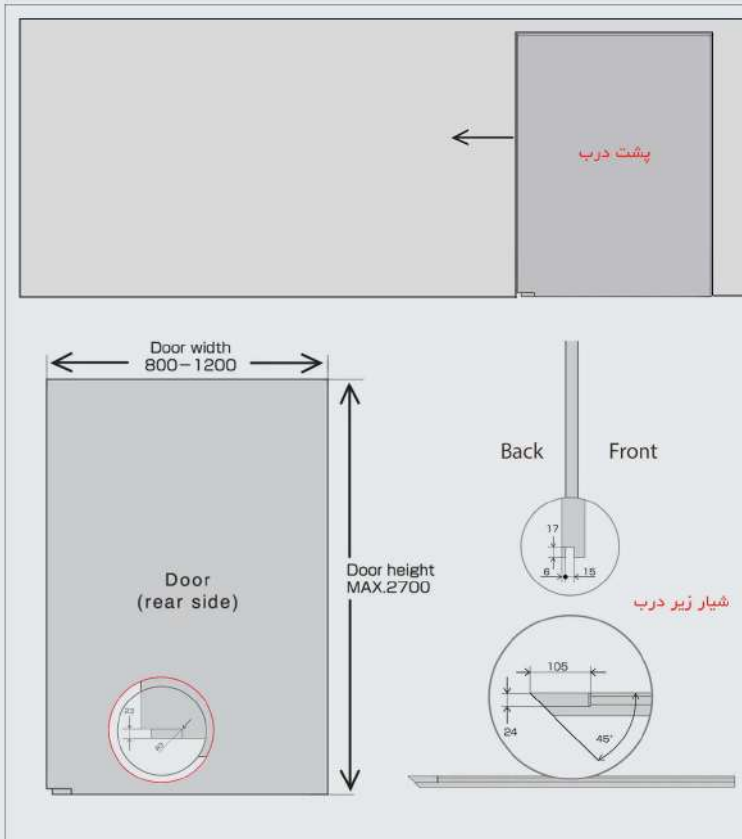

۲. مطابق تصویر زیر و با توجه به جهت باز شو زاویه ۴۵ درجه درب را لحاظ نمایید.

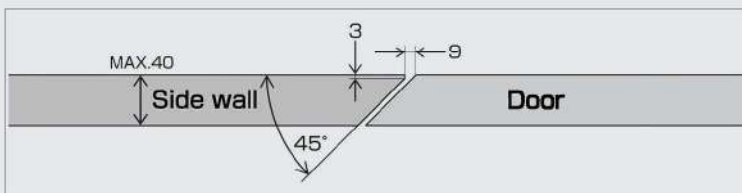

۳. مطابق ابعاد داده شده در تصویر زیر پروفیل های بالا و پایین را برش دهید.

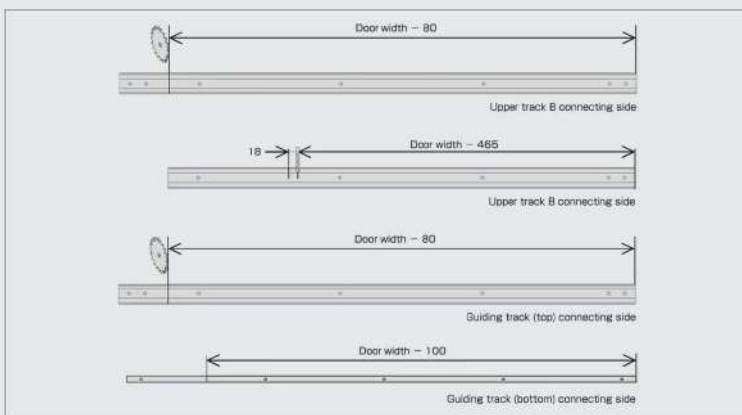

800-1200 mm



30 ≥ 28mm

۷. استوپر پروفیل های بالا و سپس هدایت کننده پایین درب را در محل های مشخص شده نصب نمایید.

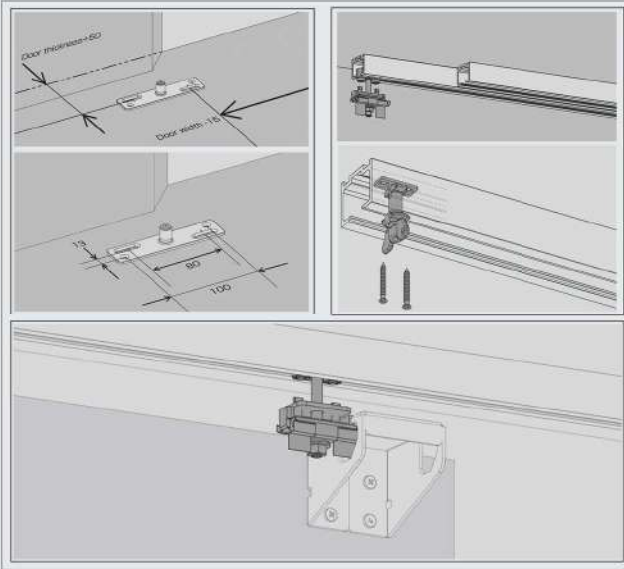

۸. استوپر پایین درب را در محل مشخص شده نصب نمایید.

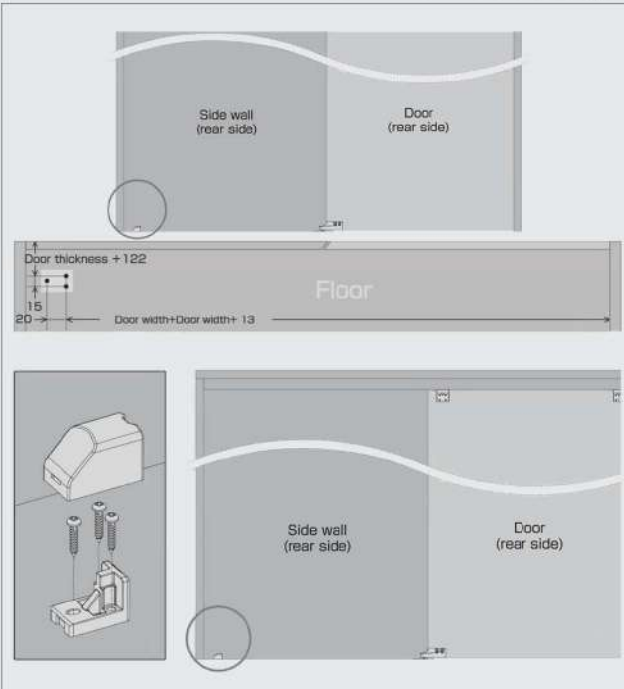

۴. برکت های بالای درب را در محل خود نصب نمایید.

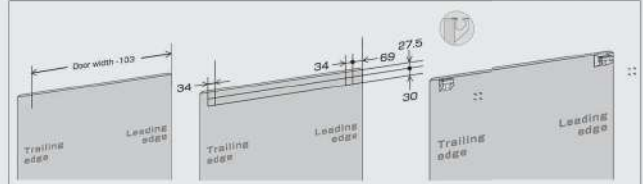

۵. قسمت پایین درب را مطابق ابعاد داده شده جهت قرار گیری برکت پایین برش دهید و سپس پروفیل زیر درب را در محل خود قرار دهید.

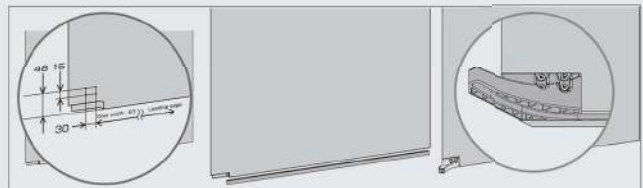

۶. پروفیل های بالای درب را مطابق ابعاد داده شده در محل خود نصب نمایید و درپوش ها را در محل خود قرار دهید.

